

# RÄUMDORNE FÜR INNENPROFILE

Katalog

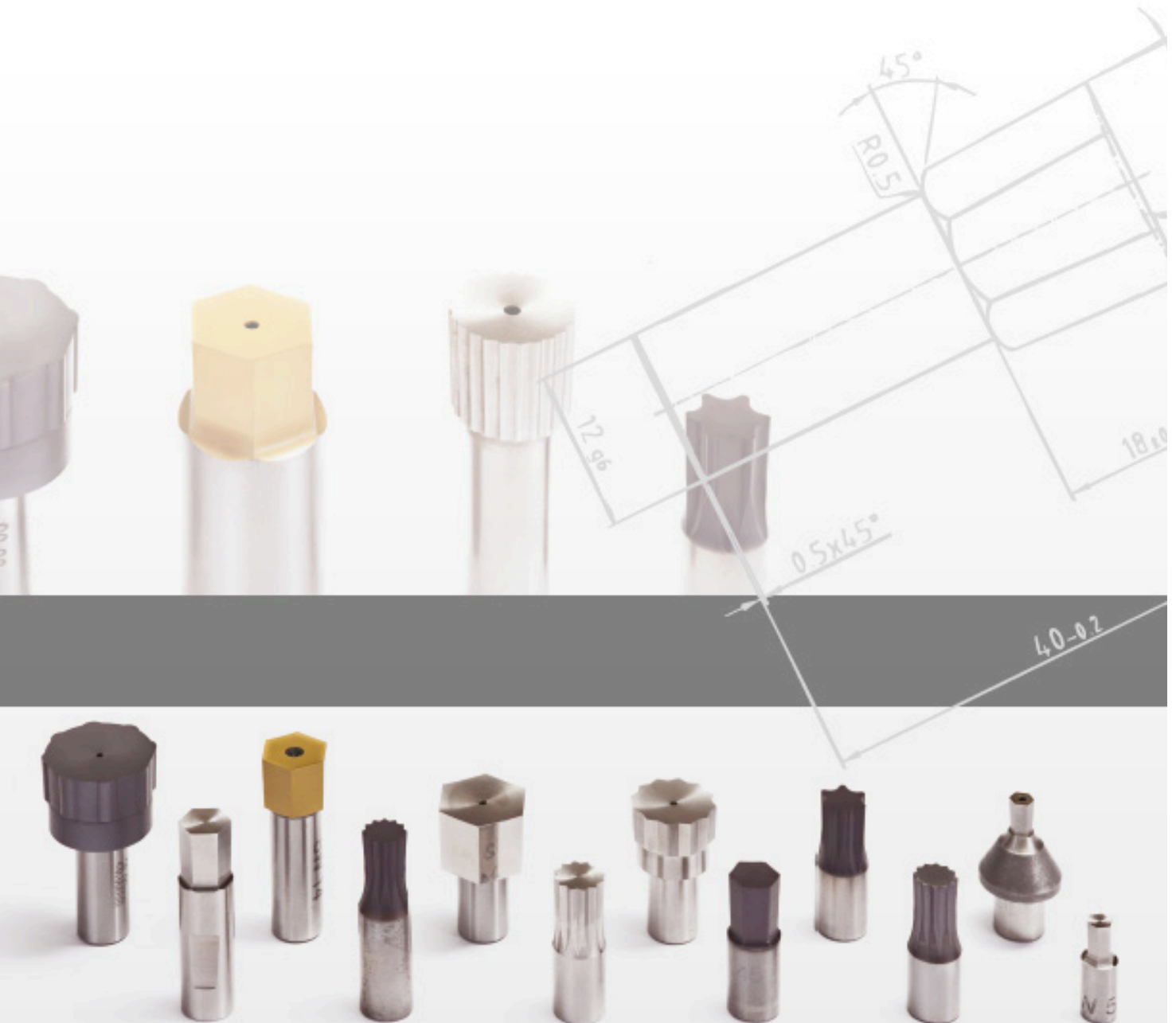

Wir fertigen Räumdorne für fast alle Räumhalter.  
Räumdorne für Index-Traub-Halter bzw. PCM Zürr/Arno Halter führen wir am Lager.  
Zum Teil passen diese auch für Halter anderer Hersteller.

Sonderprofile fertigen wir nach Ihren Angaben bzw. Zeichnungen kurzfristig,  
das heißt innerhalb weniger Tage. Auf Wunsch auch beschichtet.

Die ab Lager geführten Räumdorne haben einen Freiwinkel von 1°20'-30°  
für die aufgeführten Pendelräumhalter.

Bei Bestellungen für stehende Werkzeuge und Pressen geben Sie den  
gewünschten Freiwinkel bitte an.

Bei Sondermaßen geben Sie bitte die genaue Toleranz an. Bei Vierkant-  
stempeln empfehlen wir die Kanten nicht scharfkantig zu belassen.  
Geben Sie hier ebenso das Eckenmaß (Rundschliffmaß) an.



## Räumdorner "Innensechskant"

für Index-Halter

Werkstoff: HSS 1.3343 - gehärtet

### 8 x 30 mm

Bestellnummer	D	L	L1	L2	SW 6-kt.
W 43 806.0150	8	30	12	18	1,5
W 43 806.0200					2
W 43 806.0250					2,5
W 43 806.0300					3
W 43 806.0350					3,5
W 43 806.0400	8	30	15	15	4
W 43 806.0500					5
W 43 806.0600					6
W 43 806.0700					7
W 43 806.0800					8
W 43 806.0900					9
W 43 806.1000					10
W 43 806.1200					12
W 43 806.1400					14

### 12x 40 mm

W 37 606.0150	12	40	15	25	1,5
W 37 606.0200					2
W 37 606.0250					2,5
W 37 606.0300					3
W 37 606.03175					1/8"
W 37 606.0350					3,5
W 37 606.0400	4				
W 37 606.0500	12	40	18	22	5
W 37 606.0600					6
W 37 606.0635					1/4"
W 37 606.0700					7
W 37 606.07938					5/16"
W 37 606.0800					8
W 37 606.0900					9
W 37 606.09525					3/8"
W 37 606.1000					10
W 37 606.1100					11
W 37 606.1200					12
W 37 606.1270					1/2"
W 37 606.1300					13
W 37 606.1400					14
W 37 606.1500					15
W 37 606.1600					16
W 37 606.1700					17
W 37 606.1900					19
W 37 606.2200					22
W 37 606.2400					24
W 37 606.2700					27
W 37 606.3200	32				

## Räumdorner "Innentorx"

für Index-Halter

Werkstoff: HSS 1.3343 - gehärtet

### 8 x 30 mm

Bestellnummer	D	L	L1	L2	Torx
<b>Torx-TIALN-besch.</b>	8	30	15	15	
W 43 Torx T 6					T 6
W 43 Torx T 7					T 7
W 43 Torx T 8					T 8
W 43 Torx T 9					T 9
W 43 Torx T 10					T 10
W 43 Torx T 15					T 15
W 43 Torx T 20					T 20
W 43 Torx T 25					T 25
W 43 Torx T 27					T 27
W 43 Torx T 30					T 30
W 43 Torx T 40					T 40
W 43 Torx T 45					T 45
W 43 Torx T 50					T 50
W 43 Torx T 55					T 55

### 12 x 40 mm

<b>Torx-TIALN-besch.</b>	12	40	20	20	
W 37 Torx T 6					T 6
W 37 Torx T 7					T 7
W 37 Torx T 8					T 8
W 37 Torx T 9					T 9
W 37 Torx T 10					T 10
W 37 Torx T 15					T 15
W 37 Torx T 20					T 20
W 37 Torx T 25					T 25
W 37 Torx T 27					T 27
W 37 Torx T 30					T 30
W 37 Torx T 40					T 40
W 37 Torx T 45					T 45
W 37 Torx T 50					T 50
W 37 Torx T 55					T 55
W 37 Torx T 60					T 60

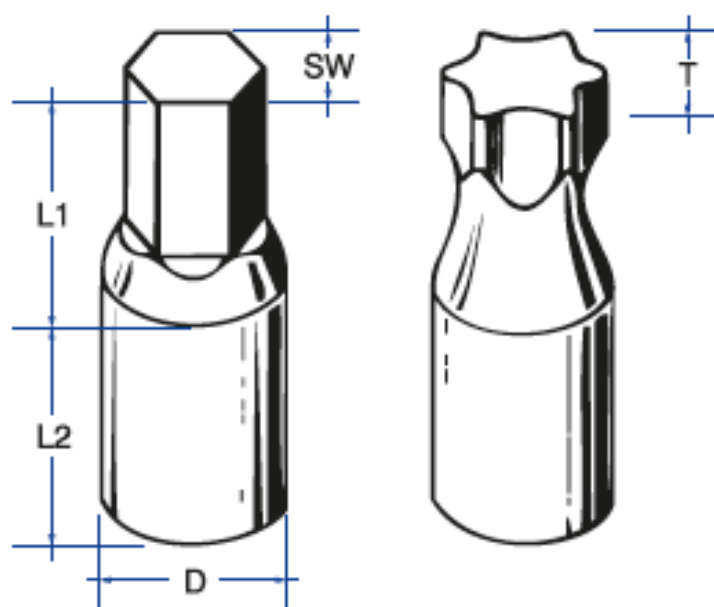

# Räumdorn "Innensechskant"

## für PCM-Halter, Zürn-/Arno-Halter

Werkstoff: HSS 1.3343 - gehärtet

### 12 x 55 mm

Unsere Nummer	PCM-Nr.	Zürn- Arno-Nr.	D	L	SW
P 1255-1,5	6150-01,5	12.015	12	55	1,5
P 1255-2	6150-02	12.020	12	55	2
P 1255-2,5	6150-02,5	12.025	12	55	2,5
P 1255-3	6150-03	12.030	12	55	3
P 1255-3,5	6150-03,5	12.035	12	55	3,5
P 1255-4	6150-04	12.040	12	55	4
P 1255-5	6150-05	12.050	12	55	5
P 1255-6	6150-06	12.060	12	55	6
P 1255-6,35	6150-06,35	12.0635	12	55	1/4"
P 1255-7	6150-07	12.070	12	55	7
P 1255-8	6150-08	12.080	12	55	8
P 1255-9	6150-09	12.090	12	55	9
P 1255-10	6150-10	12.100	12	55	10
P 1255-11	6150-11	12.110	12	55	11
P 1255-12	6150-12	12.120	12	55	12
P 1255-13	6150-13	12.130	12	55	13
P 1255-14	6150-14	12.140	12	55	14
P 1255-15	6150-15	12.150	12	55	15
P 1255-16	6150-16	12.160	12	55	16
P 1255-17	6150-17	12.170	12	55	17
P 1255-19	6150-19	12.190	12	55	19
P 1255-22	6150-22	12.220	12	55	22
P 1255-27	6150-27	12.270	12	55	27

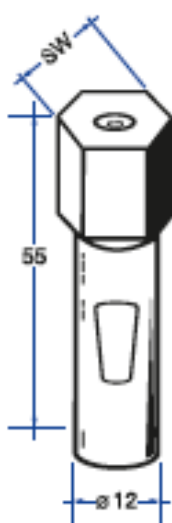

### 8 x 28 mm

P 0828-1,5	2110-1,5	08.015	8	28	1,5
P 0828-2	2112	08.020	8	28	2
P 0828-2,5	2112-5	08.025	8	28	2,5
P 0828-3	2113	08.030	8	28	3
P 0828-3,5	2113-5	08.035	8	28	3,5
P 0828-4	2114	08.040	8	28	4
P 0828-5	2115	08.050	8	28	5
P 0828-6	2116	08.060	8	28	6
P 0828-6,35	2116,35	08.0635	8	28	1/4"
P 0828-7	2117	08.070	8	28	7
P 0828-8	2118	08.080	8	28	8
P 0828-9	2119	08.090	8	28	9
P 0828-10	2110-10	08.100	8	28	10
P 0828-12	2110-12	08.120	8	28	12
P 0828-14	2110-14	08.140	8	28	14
P 0828-17	2110-17	08.170	8	28	17

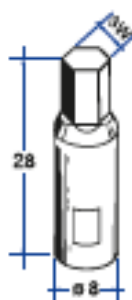

### 5 x 20 mm

P 0520-1,5	2151-1,5		5	20	1,5
P 0520-2	2151-2		5	20	2
P 0520-2,5	2151-2,5		5	20	2,5
P 0520-3	2151-3		5	20	3
P 0520-4	2151-4		5	20	4
P 0520-5	2151-5		5	20	5
P 0520-6	2151-6		5	20	6
P 0520-7	2151-7		5	20	7
P 0520-8	2151-8		5	20	8

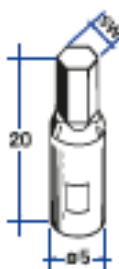

### 5 x 17 mm

P 0517-2	2151-2		5	17	2
P 0517-2,5	2151-2,5		5	17	2,5
P 0520-3	2151-3		5	17	3
P 0520-4	2151-4		5	17	4
P 0520-5	2151-5		5	17	5

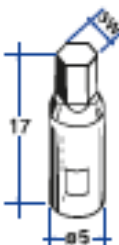

# Räumdorne "Innentorx"

## für PCM-Halter, Zürn-/Arno-Halter

Werkstoff: HSS 1.3343 - gehärtet

### 12 x 55 mm

Unsere Nummer	D	L	Torx
<b>Torx-TIALN-besch.</b>			
P 1255 Torx T 6	12	55	T 6
P 1255 Torx T 7	12	55	T 7
P 1255 Torx T 8	12	55	T 8
P 1255 Torx T 9	12	55	T 9
P 1255 Torx T 10	12	55	T 10
P 1255 Torx T 15	12	55	T 15
P 1255 Torx T 20	12	55	T 20
P 1255 Torx T 25	12	55	T 25
P 1255 Torx T 27	12	55	T 27
P 1255 Torx T 30	12	55	T 30
P 1255 Torx T 40	12	55	T 40
P 1255 Torx T 45	12	55	T 45
P 1255 Torx T 50	12	55	T 50
P 1255 Torx T 55	12	55	T 55
P 1255 Torx T 60	12	55	T 60
P 1255 Torx T 70	12	55	T 70
P 1255 Torx T 80	12	55	T 80

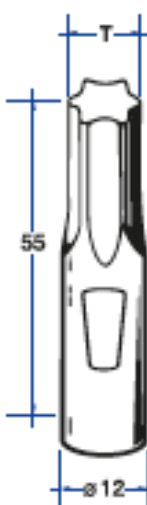

### 8 x 28 mm

<b>Torx-TIALN-besch.</b>			
P 0828 Torx T 6	8	28	T 6
P 0828 Torx T 7	8	28	T 7
P 0828 Torx T 8	8	28	T 8
P 0828 Torx T 9	8	28	T 9
P 0828 Torx T 10	8	28	T 10
P 0828 Torx T 15	8	28	T 15
P 0828 Torx T 20	8	28	T 20
P 0828 Torx T 25	8	28	T 25
P 0828 Torx T 27	8	28	T 27
P 0828 Torx T 30	8	28	T 30
P 0828 Torx T 40	8	28	T 40
P 0828 Torx T 45	8	28	T 45
P 0828 Torx T 50	8	28	T 50
P 0828 Torx T 55	8	28	T 55

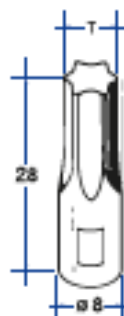

### 5 x 20 mm

<b>Torx-TIALN-besch.</b>			
P 0520 Torx T 6	5	20	T 6
P 0520 Torx T 7	5	20	T 7
P 0520 Torx T 8	5	20	T 8
P 0520 Torx T 9	5	20	T 9
P 0520 Torx T 10	5	20	T 10
P 0520 Torx T 15	5	20	T 15
P 0520 Torx T 20	5	20	T 20
P 0520 Torx T 25	5	20	T 25



Räumdorne VW-Norm 01043 - N  
für Index-Halter

Werkstoff: HSS 1.3343 - gehärtet

12 x 40 mm

Bestellnummer	D	L	L1	L2	Größe
W 37 - N 4	12	40	20	20	N 4
W 37 - N 5	12	40	20	20	N 5
W 37 - N 6	12	40	20	20	N 6
W 37 - N 8	12	40	20	20	N 8
W 37 - N 10	12	40	20	20	N 10
W 37 - N 12	12	40	20	20	N 12
W 37 - N 14	12	40	20	20	N 14
W 37 - N 16	12	40	20	20	N 16

Andere Größen auf Anfrage!



Räumdorne VW-Norm 01043 - N  
für PCM-Halter, Zünn-/Arno-Halter

Werkstoff: HSS 1.3343 - gehärtet

Bildschirmfoto 2019-08-30 um 12.40.45

Bestellnummer	D	L	L1	L2	Größe
P 1255 - N 4	12	55	35	20	N 4
P 1255 - N 5	12	55	35	20	N 5
P 1255 - N 6	12	55	35	20	N 6
P 1255 - N 8	12	55	35	20	N 8
P 1255 - N 10	12	55	35	20	N 10
P 1255 - N 12	12	55	35	20	N 12
P 1255 - N 14	12	55	35	20	N 14
P 1255 - N 16	12	55	35	20	N 16

Andere Größen auf Anfrage!



Räumdorne für Doppelsechskant  
für Index-Halter

Werkstoff: HSS 1.3343 - gehärtet

12 x 40 mm

Bestellnummer	D	L	L1	L2	Größe
W 37 612.0400	12	40	20	20	SW 4
W 37 612.0500	12	40	20	20	SW 5
W 37 612.0600	12	40	20	20	SW 6
W 37 612.0800	12	40	20	20	SW 8
W 37 612.1000	12	40	20	20	SW 10
W 37 612.1200	12	40	20	20	SW 12
W 37 612.1400	12	40	20	20	SW 14

Andere Größen auf Anfrage!

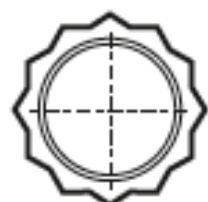

Räumdorne für Doppelsechskant  
für PCM-Halter, Zünn-/Arno-Halter

Werkstoff: HSS 1.3343 - gehärtet

12 x 55 mm

Bestellnummer	D	L	L1	L2	Größe
P 1255-12-0400	12	55	35	20	SW 4
P 1255-12-0500	12	55	35	20	SW 5
P 1255-12-0600	12	55	35	20	SW 6
P 1255-12-0800	12	55	35	20	SW 8
P 1255-12-1000	12	55	35	20	SW 10
P 1255-12-1200	12	55	35	20	SW 12
P 1255-12-1400	12	55	35	20	SW 14

Andere Größen auf Anfrage!



Werkzeuge • Messtechnik • Maschinenzubehör

Kromer GmbH · Daimlerstraße 28/1 · 72644 Oberboihingen  
Tel. +49 7022 96932-0 · Fax +49 7022 95902 · info@kromer-gmbh.de · www.kromer-gmbh.de